

# 富士半導体ニュープロダクト

Fuji Semiconductor New Products

富士電機

## 富士パワー-MOSFET FAP-IIA 2SK2518-01MR

200V / 20A / 0.13Ω

Nチャンネルエンハンスメント形パワー-MOSFET  
N-channel enhancement mode POWER MOSFET

mm

### ■ 特長 Features

- ・ 大電流 High current
- ・ 低オン抵抗 Low-on resistance
- ・ 低駆動電力 Low driving power
- ・ アバランシェ保証 Avalanche-proof

### ■ 定格と特性 Maximum ratings and characteristics

#### ● 絶対最大定格 Absolute maximum ratings (Tc=25°C)

Item	Symbol	Characteristic	Unit	Remarks
ドレイン・ソース電圧	V <sub>DS</sub>	200	V	
ドレイン・ゲート電圧	V <sub>DGR</sub>	200	V	R <sub>GS</sub> =20kΩ
ドレイン電流	I <sub>D</sub>	±20	A	
パルスドレイン電流	I <sub>D pulse</sub>	±80	A	
ゲート・ソース電圧	V <sub>GS</sub>	±30	V	
最大損失電力	P <sub>D</sub>	50	W	
チャネル温度	T <sub>ch</sub>	150	°C	
保存温度	T <sub>stg</sub>	-55~+150	°C	

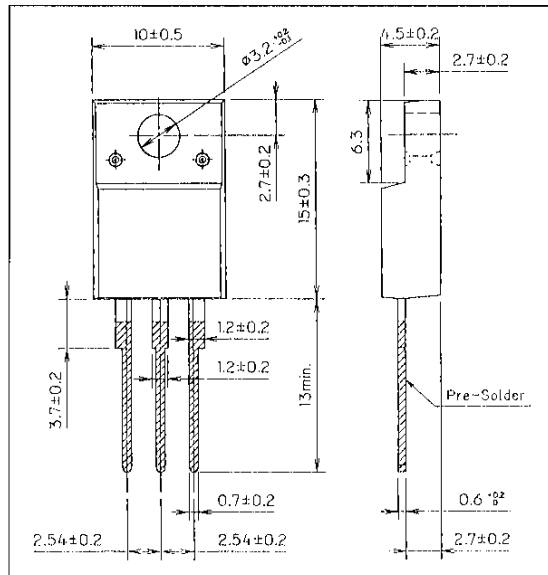

#### ● 電気的特性 Electrical characteristics (Tc=25°C)

Item	Symbol	Condition	Characteristic			Unit
			min.	typ.	max.	
ドレイン・ソース降伏電圧	BV <sub>DSS</sub>	I <sub>D</sub> =1mA, V <sub>GS</sub> =0V	200			V
ゲートしきい値電圧	V <sub>GS(th)</sub>	I <sub>D</sub> =1mA, V <sub>DS</sub> =V <sub>GS</sub>	2.5	3.0	3.5	V
ドレイン遮断電流	I <sub>DSS</sub>	V <sub>DS</sub> =200V, T <sub>ch</sub> =25°C		10	500	μA
		V <sub>GS</sub> =0V, T <sub>ch</sub> =125°C		0.2	1.0	nA
ゲート漏れ電流	I <sub>GSS</sub>	V <sub>GS</sub> =±30V, V <sub>DS</sub> =0V		10	100	nA
オン抵抗	R <sub>DS(on)</sub>	I <sub>D</sub> =10A, V <sub>GS</sub> =10V		100	130	mΩ
順伝達コンダクタンス	g <sub>fs</sub>	I <sub>D</sub> =10A, V <sub>DS</sub> =25V	7.0	15.0		S
入力容量	C <sub>iss</sub>	V <sub>DS</sub> =25V		1800	2700	pF
出力容量	C <sub>oss</sub>	V <sub>GS</sub> =0V		320	480	pF
帰還容量	C <sub>rss</sub>	f=1MHz		80	120	pF
ターンオン時間	t <sub>d(on)</sub>	V <sub>CC</sub> =150V		15	25	ns
		V <sub>GS</sub> =10V		60	90	ns
ターンオフ時間	t <sub>d(off)</sub>	I <sub>D</sub> =20A		65	100	ns
		R <sub>GS</sub> =10Ω		60	90	ns
アバランシェ耐量	I <sub>AV</sub>	L=100μH, T <sub>ch</sub> =25°C 図1、図2参照	20.0			A
ダイオード順電圧	V <sub>SD</sub>	I <sub>F</sub> =2×I <sub>DR</sub> V <sub>GS</sub> =0V, T <sub>ch</sub> =25°C		1.06	1.59	V
逆回復時間	t <sub>rr</sub>	I <sub>F</sub> =I <sub>DR</sub> , V <sub>GS</sub> =0V -dI <sub>F</sub> /dt=100A/μs T <sub>ch</sub> =25°C		145		ns
逆回復電荷	Q <sub>rr</sub>			0.9		μC

#### ● 熱的特性 Thermal characteristics

Item	Symbol	Characteristic	Unit
定常熱抵抗	R <sub>thch-c</sub>	Max.	°C/W
	R <sub>thch-a</sub>		°C/W



図1 測定回路



図2 動作波形

■ 特性曲線 Characteristics

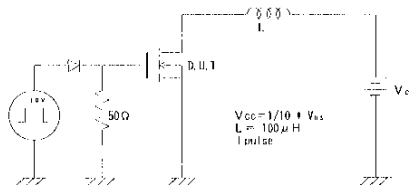

電力損失  
Power Dissipation

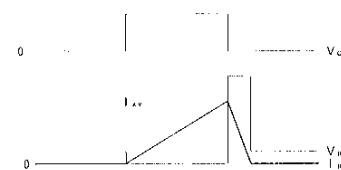
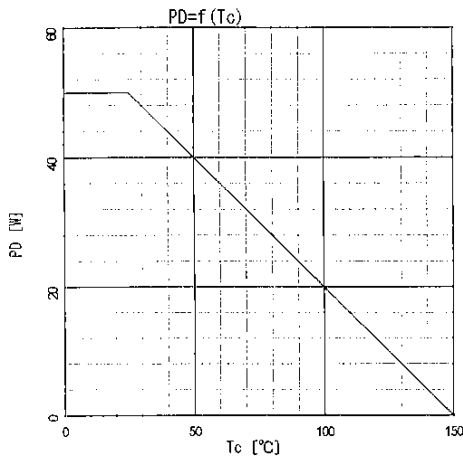
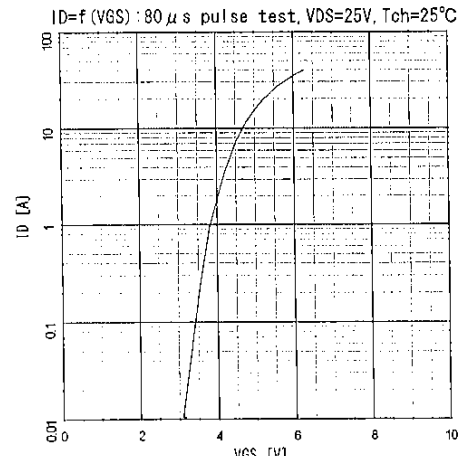

伝達特性  
Typical transfer characteristic

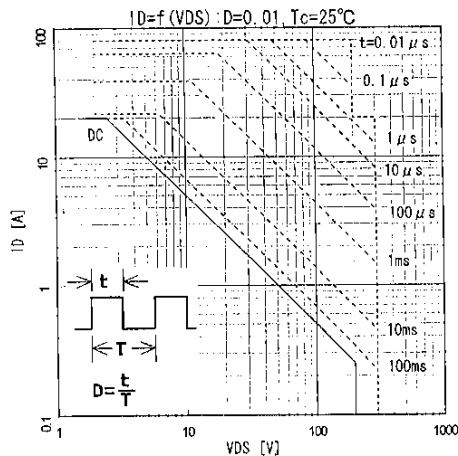

安全動作領域  
Safe operating area

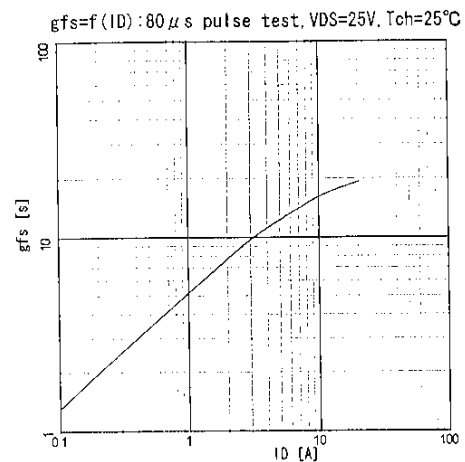

伝達コンダクタンス  
Typical transconductance

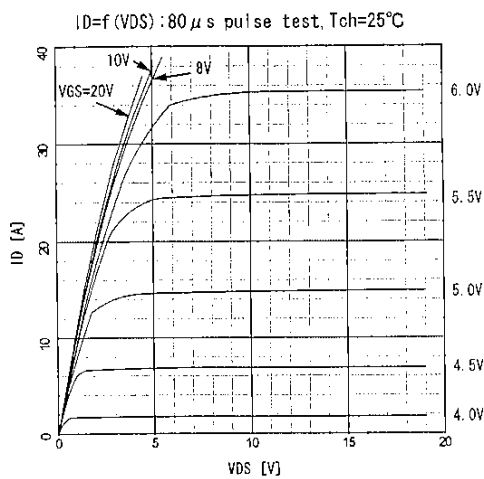

出力特性  
Typical output characteristics

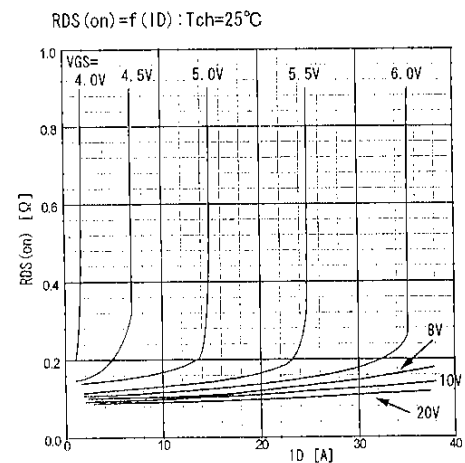

ドレイン・ソースオン抵抗  
Typical drain-source on-state resistance

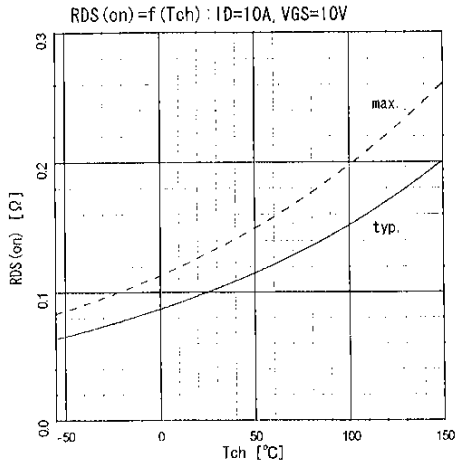

ドレイン・ソースオン抵抗  
Drain-source on-state resistance

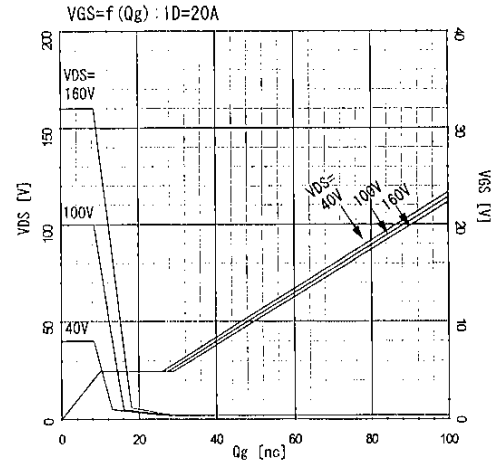

ゲートチャージ特性  
Typical gate charge characteristics

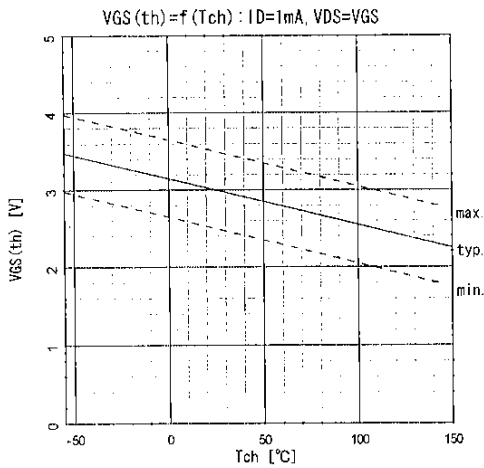

ゲートしきい値電圧  
Gate threshold voltage

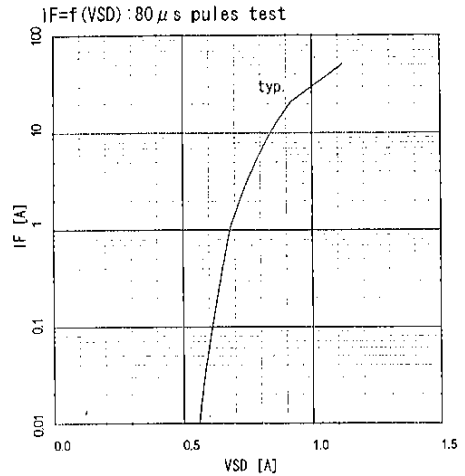

リバースダイオード順特性  
Forward characteristic of reverse diode

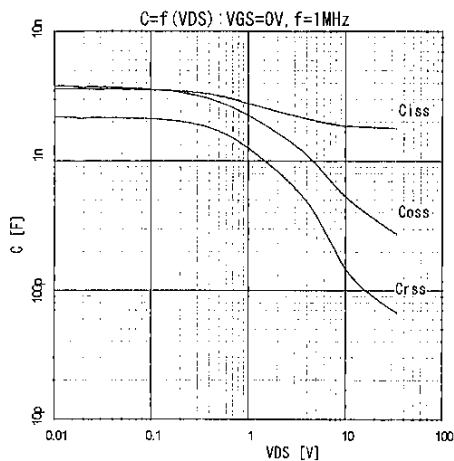

入力/出力帰還容量  
Typical capacitances

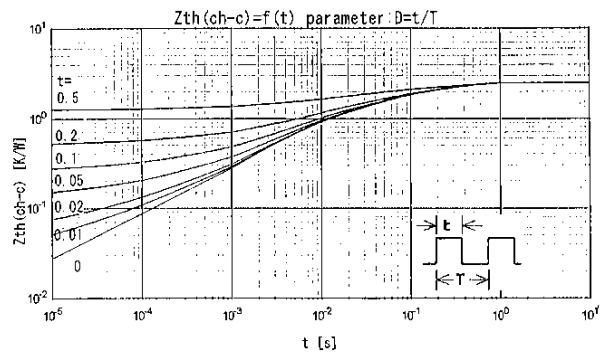

過渡熱インピーダンス  
Transient thermal impedance

## ご 注 意

- このカタログの内容(製品の仕様、特性、データ、材料、構造など)は1995年12月現在のものです。  
この内容は製品の仕様変更のため、または他の理由により事前の予告なく変更されることがあります。このカタログに記載されている製品を使用される場合には、その製品の最新版の仕様書を入手して、データを確認してください。
- 本カタログに記載してある応用例は、富士電機製品を使用した代表的な応用例を説明するものであり、本カタログによって工業所有権、その他権利の実施に対する保証または実施権の許諾を行うものではありません。
- 富士電機は絶えず製品の品質と信頼性の向上に努めています。しかし、半導体製品はある確率で故障する可能性があります。富士電機製半導体製品の故障が、結果として人身事故、火災等による財産に対する損害や、社会的な損害を起さぬように冗長設計、延焼防止設計、誤動作防止設計など安全確保のための手段を講じてください。
- 本カタログに記載している製品は、普通の信頼度が要求される下記のような電子機器や電気機器に使用されることを意図して造られています。
 

・コンピュータ	・OA機器	・通信機器(端末)	・計測機器	・工作機械
・オーディオビジュアル機器	・家庭用電気製品	・パーソナル機器	・産業用ロボット	など
- 本カタログに記載の製品を、下記のような特に高い信頼度を持つ必要がある機器に使用をご予定のお客様は、事前に富士電機へ必ず連絡の上、了解を得てください。このカタログの製品をこれらの機器に使用するには、そこに組み込まれた富士電機製半導体製品が故障しても、機器が誤動作しないように、バックアップ・システムなど、安全維持のための適切な手段を講じる必要があります。
 

・輸送機器(車載、船用など)	・幹線用通信機器	・交通信号機器
・ガス漏れ検知及び遮断機	・防災/防犯装置	・安全確保のための各種装置
- 極めて高い信頼性を要求される下記のような機器には、本カタログに記載の製品を使用しないでください。
 

・宇宙機器	・航空機搭載用機器	・原子力制御機器	・海底中継機器	・医療機器
-------	-----------	----------	---------	-------
- 本カタログの一部または全部の転載複製については、文書による当社の承諾が必要です。
- このカタログの内容にご不明の点がありましたら、製品を使用する前に富士電機または、その販売店へ質問してください。本注意書きの指示に従わないために生じたいかなる損害も富士電機とその販売店は責任を負うものではありません。

## 富士電機株式会社

電子事業本部・パワー半導体事業部  
〒151 東京都渋谷区代々木四丁目30番3号  
(新宿コヤマビル)  
☎ (03) 5388-7651

半導体営業統括部 ☎ (03) 5388-7657  
☎ (03) 5388-7681  
東日本営業課 ☎ (03) 5388-7680  
長野営業課 ☎ (0263) 36-6740  
海外営業部 ☎ (03) 5388-7685

関西支社半導体営業部 ☎ (06) 455-6467  
北陸営業課 ☎ (0764) 41-1231  
四国営業課 ☎ (0878) 51-0185  
中部支社半導体営業部 ☎ (052) 204-0295  
九州支社半導体営業部 ☎ (092) 731-7132